

LIGHT 600

LED

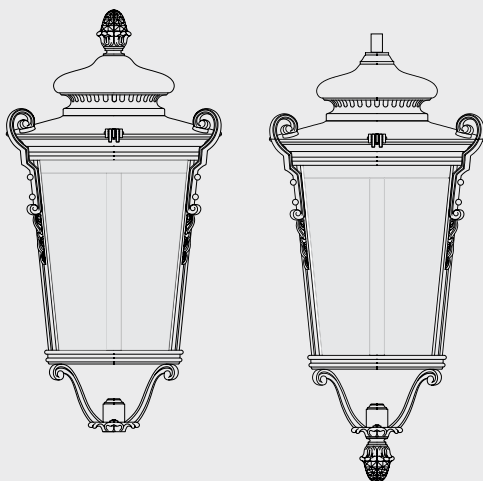

ATTENZIONE - CAUTION ATTENTION - ACHTUNG ATENCIÓN

- I** Questo manuale va letto e conservato con molta attenzione
- GB** This manual should be read with attention and kept with great care
- F** Ce manuel doit être lu très attentivement et soigneusement conservé
- D** Die Anleitung sollte mit großer Aufmerksamkeit gelesen und aufbewahrt werden
- E** Este manual se debe leer con detenimiento y conservar cuidadosamente

I LIBRETTO ISTRUZIONI
APPARECCHI
DI ILLUMINAZIONE

GB INSTRUCTION BOOKLET
LIGHT FIXTURES

F NOTICE DE MONTAGE
LUMINAIRES

D INSTALLATIONSANLEITUNG
BELEUCHTUNGSAPPARATE

E MANUAL DE
INSTRUCCIONES DE
DISPOSITIVOS DE
ALUMBRADO

Rev. C - 2014



NERI



NERI S.p.A

S.S. Emilia 1622 - 47020 Longiano (FC) - Italy

Tel. +39 0547 652111 Fax +39 0547 54074

www.neri.biz - neri@neri.biz

Ogni riproduzione ed utilizzo per fini propri di questo manuale non è consentita.

Tutti i diritti sono riservati.

E' vietata la riproduzione anche parziale di esso senza il consenso scritto della Neri spa.

La Neri spa si riserva il diritto di apportare modifiche ai propri prodotti e alla documentazione senza obbligo di preavviso.

Any reproduction and use for its own purposes of this manual is not permitted.

All rights reserved.

Reproduction of this manual, even partially, is forbidden without written consent from Neri spa.

Neri spa reserves the right to modify its products and documentation without obligation to give prior warning.

Toute reproduction et utilisation pour ses propres fins de ce manuel n'est pas autorisée.

Tous droits réservés.

Ce manuel ne peut être reproduit, même partiellement, sans l'accord écrit de Neri spa.

Neri spa se réserve le droit d'apporter toutes modifications à ses produits et à la documentation sans préavis.

Eine Vervielfältigung und Nutzung für den eigenen Zweck dieses Handbuches ist nicht gestattet.

Alle Rechte vorbehalten.

Seine - auch auszugsweise - Reproduktion ohne schriftliche Zustimmung der Neri spa ist verboten.

Die Neri spa behält sich das Recht vor, an ihren Produkten und der Dokumentation Veränderungen vorzunehmen, ohne dies vorher ankündigen zu müssen.

Cualquier reproducción y uso para sus propios fines de este manual no está permitido.

Todos los derechos reservados.

Se prohíbe su reproducción incluso parcial sin autorización por escrito de la empresa Neri spa.

Neri spa se reserva el derecho de aportar cambios a sus productos y a la documentación sin obligación de aviso previo.

Autori: Isacco Neri - Titolo: Libretto istruzioni apparecchi di illuminazione - Editore: Neri spa
Progetto e coordinamento grafico: Daniele Lombardi - Stampa: Grafiche MDM s.r.l., Forlì FC, Giugno 2014.
Tutti i diritti riservati. E' fatto espresso divieto a qualunque riproduzione parziale o totale del presente testo.
DESIGN PATENTED, PRINTED IN ITALY

1°

pag 5-7

- I SIMBOLI ED ETICHETTA
- GB SYMBOLS AND LABEL
- F SYMBOLES ET ETIQUETTE
- D SYMBOLE UND AUFKLEBER
- E SÍMBOLOS Y ETIQUETAS

2°

pag 8

- I NOTE GENERALI ALLA CONSEGNA
- GB DELIVERY INFORMATION
- F NOTES GENERALES POUR LA LIVRAISON
- D ALLGEMEINE ANMERKUNGEN ZUR ANLIEFERUNG
- E NOTAS GENERALES A LA ENTREGA

3°

pag 9

- I PRESCRIZIONI DI SICUREZZA
- GB SAFETY PRECAUTIONS
- F PRESCRIPTIONS DE SECURITE
- D SICHERHEITSVORSCHRIFTEN
- E NORMAS DE SEGURIDAD

4°

pag 10-11

- I DISIMBALLO
- GB UNPACKING
- F DEBALLAGE
- D AUSPACKEN
- E DESEMBALAJE

5°

pag 12-15

- I INSTALLAZIONE
- GB INSTALLATION
- F FIXATION
- D SOCKEL
- E ENGANCHE

6°

pag 16

- I OTTICHE
- GB REFLECTOR
- F REFLECTEURS OPTIK
- D EINSTELLUNGEN
- E REFLECTORES

7°

pag 16

- I TAGLIE DI FLUSSO
- GB LUMINOUS FLUX OUTPUT
- F TAILLES DE FLUX
- D LICHTSTROMABGABEN
- E CLASES LUMINOTÉCNICAS

8°

pag 17

- I FUNZIONI DRIVER
- GB DRIVER FUNCTIONS
- F DRIVER FONCTION
- D TREIBER FUNKTIONEN
- E FUNCIONES DEL ALIMENTADOR

9°

pag 18-19

- I AVVERTENZE PER L'INSTALLAZIONE
- GB INSTALLATION INFORMATION
- F PRECAUTIONS POUR L'INSTALLATION
- D INSTALLATIONSANLEITUNG
- E ADVERTENCIAS PARA INSTALACIÓN

10°

pag 20-21

- I CARATTERISTICHE
- GB CHARACTERISTICS
- F CARACTERISTIQUES
- D EIGENSCHAFTEN
- E CARACTERÍSTICAS

11°

pag 21

- I DESTINAZIONE D'USO
- GB INTENDED USE
- F UTILISATION DES LUMINAIRES
- D ZWECKBESTIMMUNG
- E UTILIZACIÓN

12°

pag 22

- I GARANZIA
- GB GARANTEE
- F GARANTIE
- D GARANTIE
- E GARANTIA

13°

pag 23

- I SMALTIMENTO
- GB DISPOSAL
- F MISE AU REBUT
- D ENTSORGUNG
- E RECICLADO

14°

pag 24-25

- I MANUTENZIONE
- GB MAINTENANCE
- F ENTRETIEN
- D WARTUNG
- E MANTENIMIENTO

15°

pag 26

- I RICAMBI
- GB SPARE PARTS
- F PIÈCES DE RECHANGE
- D ERSATZTEILE
- E RECAMBIOS

- I** La Neri spa è impegnata costantemente nella ricerca e progettazione di prodotti di alta qualità, lunga durata e sicurezza. Questo manuale intende presentare le metodiche di installazione corrette dei corpi illuminanti, ponendosi come guida nei confronti di installatori professionali. **A tale scopo questo manuale va letto e conservato con molta attenzione.**
- GB** Neri S.p.a is constantly committed to research and design for products of high quality, durability and safety. This manual aims to present correct installation procedures for light fixtures as a guide for professional installers. **To this end the manual should be read and preserved with extreme attention.**
- F** Neri spa a toujours eu pour objectif la recherche et la conception de produits de haute qualité, offrant longévité et sécurité. Ce manuel, qui présente les modes d'installation corrects des armatures d'éclairage, est un guide à l'adresse des installateurs professionnels. **Il doit donc être lu très attentivement et conservé.**
- D** Die Neri spa ist konstant um Forschung und Entwicklung zeitbeständiger und sicherer Produkte von hoher Qualität bemüht. Dieses Handbuch stellt die korrekten Installationsmethoden für die Leuchtkörper bereit und bietet sich gegenüber professionellen Installateuren als ein Ratgeber an. **Deswegen sollte dies Handbuch sehr aufmerksam gelesen werden und konserviert.**
- E** La empresa Neri spa trabaja de continuo en el estudio y proyección de productos de alta calidad, larga duración y seguridad. Este manual presentará los métodos de instalación correcta de los cuerpos de iluminación, siendo una guía para instaladores profesionales. **Por ello, este manual debe leerse con gran detenimiento y preservado.**





Fig. 1



Fig. 2



Fig. 3



Fig. 4



Fig. 5



Fig. 6



Fig. 7



Fig. 8



Fig. 9

- I** I simboli mostrati sopra hanno il seguente significato:
 Fig. 1 > ABBIGLIAMENTO DA LAVORO - Fig. 2 > SCARPE ANTINFORTUNISTICHE - Fig. 3 > CASCO OBBLIGATORIO
 Fig. 4 > GUANTI DA LAVORO, Fig. 5 > PERICOLO PER L'OPERATORE, Fig. 6 > DANNI AI COMPONENTI
 Fig. 7 > INQUINAMENTO AMBIENTALE, Fig. 8 > NOTA INFORMATIVA, Fig. 9 > VERIFICA TECNICA.

- GB** The symbols shown above have the following meanings:
 Fig. 1 > WORK APPAREL - Fig. 2 > SAFETY SHOES - Fig. 3 > OBLIGATORY HELMET,
 Fig. 4 > WORK GLOVES, Fig. 5 > DANGER FOR THE OPERATOR, Fig. 6 > DAMAGE TO COMPONENTS,
 Fig. 7 > ENVIRONMENTAL POLLUTION, Fig. 8 > INFORMATIVE NOTE, Fig. 9 > TECHNICAL CHECK.

- F** Les symboles indiqués ci-dessus correspondent aux significations suivantes:
 Fig. 1 > VÊTEMENTS DE TRAVAIL - Fig. 2 > CHAUSSURES DE SÉCURITÉ - Fig. 3 > CASQUE OBLIGATOIRE,
 Fig. 4 > GANTS DE TRAVAIL, Fig. 5 > DANGER POUR L'OPÉRATEUR, Fig. 6 > DOMMAGES AUX COMPOSANTS,
 Fig. 7 > POLLUTION DE L'ENVIRONNEMENT, Fig. 8 > NOTE D'INFORMATION, Fig. 9 > VÉRIFICATION TECHNIQUE.

- D** Die oben gezeigten Symbole haben folgende Bedeutung:
 Abb. 1 > ARBEITSKLEIDUNG - Abb. 2 > SCHUTZSCHUHE - Abb. 3 > HELMPFLICHT,
 Abb. 4 > ARBEITSHANDSCHUHE, Abb. 5 > GEFAHR FÜR DEN TECHNIKER,
 Abb. 6 > SCHÄDEN AN DEN KOMPONENTEN, Abb. 7 > UMWELTVERSCHMUTZUNG,
 Abb. 8 > INFORMATIONSBLECH, Abb. 9 > TECHNISCHE KONTROLLE.

- E** Los símbolos mostrados arriba tienen el siguiente significado:
 Fig. 1 > ROPA DE TRABAJO OBLIGATORIA - Fig. 2 > CALZADO DE SEGURIDAD OBLIGATORIO,
 Fig. 3 > CASCO DE SEGURIDAD OBLIGATORIO - Fig. 4 > GUANTES DE SEGURIDAD OBLIGATORIOS,
 Fig. 5 > PELIGRO PARA EL OPERADOR, Fig. 6 > DAÑOS A LOS COMPONENTES,
 Fig. 7 > CONTAMINACIÓN DEL MEDIO AMBIENTE, Fig. 8 > NOTA INFORMATIVA,
 Fig. 9 > COMPROBACIÓN TÉCNICA.

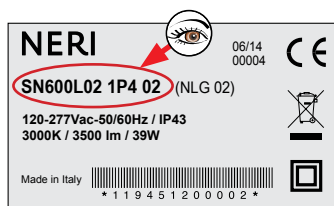

- I** Ogni elemento è contrassegnato da una etichetta adesiva posta sull'imballo. Vi sono riportati il codice e la descrizione, due dati basilari con cui è possibile identificarlo.

- GB** Every element of the bollards is marked with a sticker on the packing. This shows the code and the description, the two essential items of information for identification.

- F** Tous les éléments bornes de dissuasion portent une étiquette adhésive placée sur l'emballage. Sur cette étiquette figurent le code et la description, deux données fondamentales pour leur identification.

- D** Jedes Poller ist durch einen Aufkleber auf der Verpackung gekennzeichnet. Darauf befinden sich der Code und die Beschreibung, zwei Basisdaten, durch die man es identifizieren kann.

- E** Cada elemento para bolardos está marcado con una etiqueta adhesiva colocada sobre el embalaje. Aparecen allí el código y la descripción, dos datos básicos con que se pueden identificar.

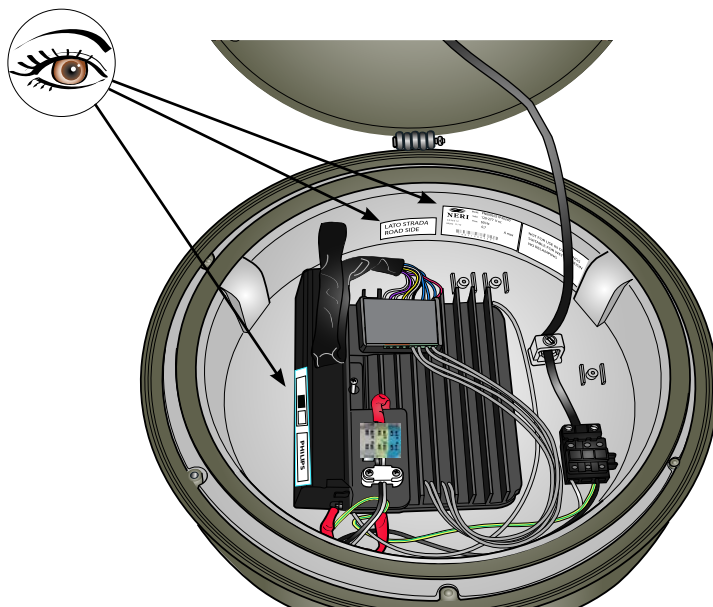

- I** Etichette adesive di **avvertimento e indicazione** sono poste sull'apparecchio e l'installatore deve **scrupolosamente seguirne le indicazioni**. Vi possono essere richiami di attenzione sulle caratteristiche o altre indicazioni di particolare importanza.
- GB** Adhesive **warning and indication** labels are affixed to the appliance and the **installer must adhere strictly to the indications given therein**. These may highlight characteristics or other indications of particular importance.
- F** Des étiquettes adhésives **d'avertissement et d'indication** sont positionnées sur l'appareil et l'**installateur doit en respecter scrupuleusement les consignes**. Ces étiquettes peuvent reporter des rappels d'attention sur les caractéristiques ou d'autres indications de grande importance.
- D** Auf dem Gerät sind selbstklebende **Warn- und Hinweisschilder** Gerät angebracht. **Der Installateur muss die darin enthaltenen Anweisungen strikt befolgen**. Sie können auf besondere Eigenschaften oder auf besonders wichtige Angaben hinweisen.
- E** Las etiquetas adhesivas de **advertencia e información** están aplicadas en el aparato y el instalador debe **respetarlas escrupulosamente**. Pueden contener advertencias sobre las características o información importante.

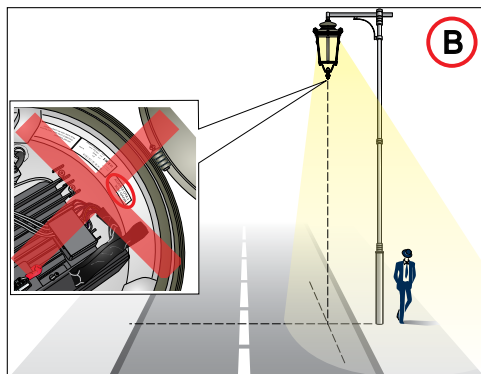
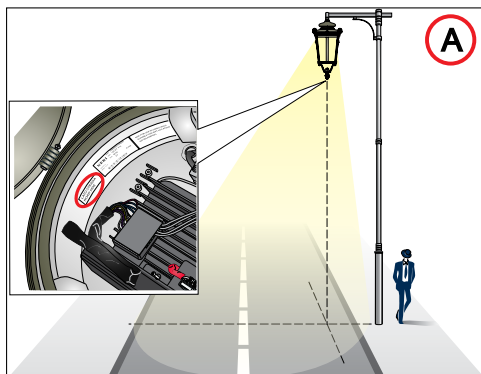

- I** Il corretto orientamento si ottiene posizionando il corpo illuminante **perpendicolare alla carreggiata**.

Nella figura **C** è evidenziata la posizione della targhetta che indica il corretto orientamento dell'apparecchio. Come mostrato nella figura **A**, il corpo illuminante deve essere orientato con l'etichetta, evidenziata, rivolta verso la carreggiata stradale. In questo caso il flusso luminoso emesso sulla carreggiata sarà ottimale; in caso contrario il corpo illuminante dovrà essere riorientato figura **B**.

- GB** The correct orientation is achieved by positioning the light fixture **perpendicular to the roadway**.

Figure **C** shows the position of the plate which indicates correct orientation of the fixture. As illustrated in figure **A**, the light fixture must be orientated with the label (highlighted) pointing towards the roadway. In this case the luminous flux emitted onto the roadway will be optimum; if this is not the case the light fixture must be repositioned figure **B**.

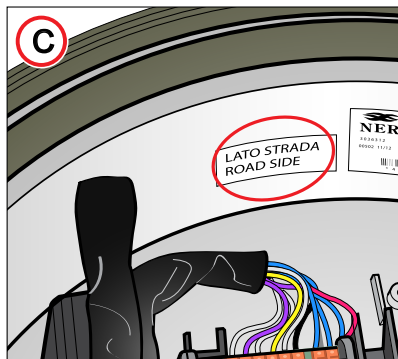

- F** Pour obtenir une orientation correcte il est nécessaire de positionner l'armature d'éclairage **perpendiculairement à la chaussée**.

Dans la figure **C** est mise en évidence la position de la plaquette indiquant l'orientation correcte de l'appareil.

Comme indiqué dans la figure **A**, l'armature d'éclairage doit être orientée avec l'étiquette, mise en évidence, tournée vers la chaussée.

Dans ce cas le flux lumineux émis sur la chaussée sera optimal.

En cas contraire l'armature d'éclairage devra être orientée à nouveau figure **B**.

- D** Für die richtige Ausrichtung muss der Leuchtkörper **lotrecht zur Fahrbahn** positioniert werden.

Abbildung **C** zeigt die Position des Schilds, auf dem die richtige Ausrichtung des Geräts angegeben ist. Wie in Abbildung **A** veranschaulicht, muss der Leuchtkörper mit dem markierten Etikett zur Fahrbahn ausgerichtet ist. In diesem Fall ist der auf die Fahrbahn emittierte Lichtstrom optimal; andernfalls muss der Leuchtkörper neu ausgerichtet werden Abbildung **B**.

- E** Para que el cuerpo de iluminación esté bien orientado debe estar en posición **perpendicular a la calzada**.

La figura **C** muestra la posición de la placa que indica la orientación correcta del aparato. Como se ilustra en la figura **A**, el cuerpo de iluminación se ha de montar de modo que la etiqueta indicada esté orientada hacia la calzada. De esta forma se optimiza el flujo luminoso dirigido hacia la calzada. Si es necesario, orientar el cuerpo de iluminación para optimizar el flujo figura **B**.

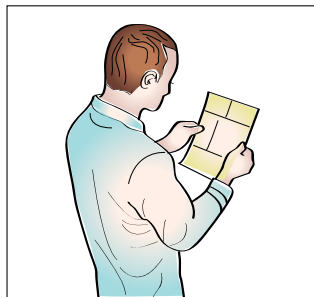
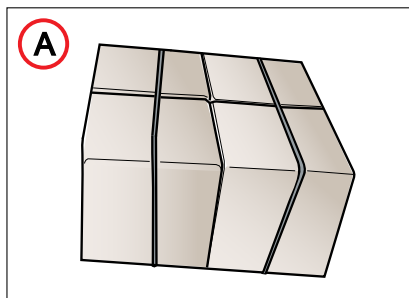

- I** Gli apparecchi per illuminazione possono essere spediti esclusivamente in scatole di cartone (Fig. A) in varie dimensioni. In ogni caso comunque al ricevimento della merce controllare che:
- 1) l'imballo sia integro;
 - 2) la fornitura corrisponda all'ordine (vedi bolla di consegna);
 - 3) non vi siano parti mancanti.
- i** In caso di danni o parti mancanti, informare immediatamente e in modo dettagliato (e/o con foto) la Neri spa.
- GB** The light fixture can be shipped and delivered only in cardboard boxes (Fig. A) of various sizes. On receipt of the goods, always:
- 1) check that packing is undamaged;
 - 2) check that goods received correspond to order (consult delivery note);
 - 3) check that there are no missing parts.
- i** In case of damage or missing parts, immediately inform Neri spa, giving full details (and/or with photograph).
- F** Les luminaires ne peuvent être expédiés qu'emballés dans des boîtes en carton (Fig. A) de dimensions diverses. Quoi qu'il en soit, dès la réception de la marchandise, s'assurer que:
- 1) l'emballage soit intact;
 - 2) la fourniture corresponde à la commande (voir bulletin de livraison);
 - 3) il ne manque aucune partie.
- i** En cas de dommages ou de parties manquantes, en informer immédiatement d'une manière détaillée (et/ou avec photo) Neri spa.
- D** Die Beleuchtungsapparate werden ausschließlich in Pappkartons (Abb. A) unterschiedlicher Größe versandt. Jedenfalls muss man beim Wareneingang stets kontrollieren, dass:
- 1) die Verpackung unversehrt ist;
 - 2) die Lieferung der Bestellung entspricht (siehe Lieferschein);
 - 3) keine Teile fehlen.
- i** Bei Schäden oder fehlenden Teilen sofort und detailliert (u./o. mit Foto) die Neri spa informieren.
- E** Los aparatos de alumbrado se pueden enviar sólo en cajas de cartón (Fig. A) de varios tamaños. De todos modos al recibir la mercancía controlen:
- 1) que el embalaje esté íntegro;
 - 2) que el suministro corresponda al pedido (vean albarán);
 - 3) que no falten piezas.
- i** En caso de daños o piezas que falten, informen a Neri spa de inmediato y con detalles (y/o con foto).



**ATTENZIONE - CAUTION
ATTENTION - ACHTUNG
ATENCIÓN**

- I** In base alle varie direttive in vigore nei vari paesi europei ed extraeuropei, nel luogo di lavoro devono essere rispettate determinate regole. Le indicazioni di sicurezza non hanno lo scopo di alterare o modificare le direttive sopra menzionate; il loro unico scopo è quello di sottolinearle o amplificarle. Queste prescrizioni di sicurezza sono indirizzate agli **installatori professionali, i quali devono attentamente leggere e comprendere questo manuale di installazione.**
⚠ ATTENZIONE! La non osservanza delle prescrizioni citate in questo manuale aumenta il rischio di incidenti.
 Prima di effettuare qualsiasi operazione munirsi di: casco antiurto, guanti da lavoro, scarpe antifortunistiche, abbigliamento da lavoro.
- GB** A variety of rules must be followed in workplaces, depending on the legislation applicable in different countries of Europe and elsewhere. The aim of the safety precautions illustrated here is not to replace or modify this applicable legislation, but solely to emphasize or reinforce it. These safety precautions are intended for **professional installers, who must carefully read and understand this installation manual.**
⚠ WARNING! Failure to observe the prescriptions given in this manual will increase the risk of accidents.
 Before carrying out any operations whatsoever installers must put on: safety helmets, work gloves, safety footwear and suitable working clothes.
- F** Conformément aux différentes directives en vigueur dans les pays européens et extra-européens, les lieux de travail sont soumis à des règles précises qui doivent être respectées. Ces indications de sécurité n'entendent ni modifier ni altérer les directives susdites mais ont pour but de les souligner ou d'en étendre l'application. Ces prescriptions de sécurité s'adressent **aux installateurs professionnels, qui devront lire attentivement ce manuel d'installation et en comprendre parfaitement le contenu.**
⚠ ATTENTION! La non-observation des prescriptions indiquées dans ce manuel augmente le risque d'accidents.
 Avant d'effectuer toute opération, s'équiper de: casque antichoc, gants de travail, chaussures de sécurité, habillement de travail.
- D** Auf Grundlage der verschiedenen in europäischen und außereuropäischen Ländern geltenden Vorschriften, müssen am Ort der Arbeit bestimmte Regeln eingehalten werden. Die Sicherheitsangaben haben nicht den Sinn, die o.a. Vorschriften zu verändern; ihr einziger Zweck ist es, sie zu unterstreichen oder zu erweitern. Diese Sicherheitsvorschriften wenden sich an **professionelle Installateure, die dieses Installationshandbuch aufmerksam lesen und begreifen müssen.**
⚠ ACHTUNG! Wenn die in diesem Handbuch angegebenen Vorschriften nicht eingehalten werden, erhöht sich die Unfallgefahr.
 Vor der Durchführung von Arbeiten muss man sich eindecken mit: Schutzhelm, Arbeitshandschuhen, unfallsicheren Schuhen, Arbeitsbekleidung.
- E** De acuerdo con las diversas directivas en vigor en los países europeos y en los de fuera de Europa, en el lugar de trabajo se deben respetar determinadas normas. Las normas de seguridad no tienen el objetivo de alterar o modificar las directivas mencionadas anteriormente; el único objetivo es el de ponerlas en evidencia o ampliarlas. Estas normas de seguridad se dirigen a **los instaladores profesionales, los cuales deben leer atentamente y comprender perfectamente este manual de instalación.**
⚠ ATENCIÓN! El incumplimiento de las normas contenidas en este manual hace aumentar el riesgo de accidente.
 Antes de iniciar cualquier trabajo, equiparse con: casco de seguridad, guantes de trabajo, calzado especial de trabajo, ropa de trabajo.

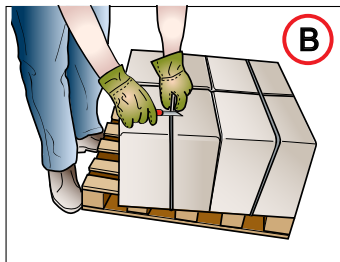
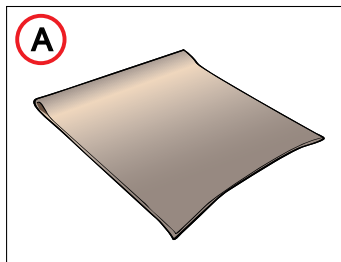



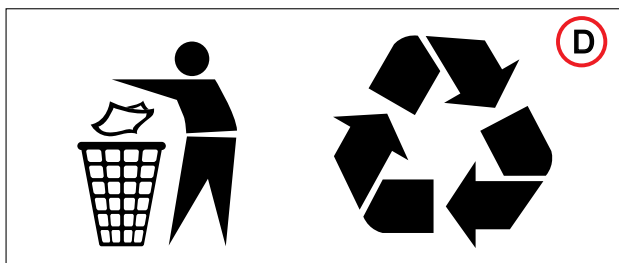
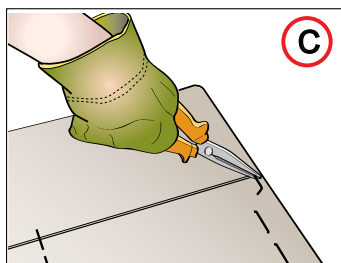



ATTENZIONE PERICOLO
CAUTION : DANGER
ATTENTION DANGER
ACHTUNG GEFAHR
ATENCIÓN, PELIGRO



- I** Per il disimballo degli elementi (in base al tipo di imballo omettere ciò che non serve) comportarsi nel seguente modo:
- 1) predisporre a terra una robusta stuoia per proteggere le parti verniciate (Fig. A);
 - 2) togliere il nylon di protezione e tagliare le centine (Fig. B) (**ATTENZIONE pericolo di schiacciamento**);
 - 3) non trascinare gli elementi a terra, ma porli sulla stuoia;
 - 4) non usare taglierini o lame per togliere l'imballo, si potrebbe danneggiare la verniciatura, manualmente togliere il nastro adesivo dagli imballi;
 - 5) utilizzare una pinza per togliere i punti metallici dalle scatole (Fig. C): **ATTENZIONE a non disperderli nell'ambiente**;
- ⚠ ATTENZIONE - La non osservanza delle prescrizioni citate sopra aumenta il rischio di incidenti.**
- ♻️ IMPORTANTE - Non disperdere l'imballo nell'ambiente, potrebbe essere fonte di pericolo e inquinamento (Fig. D).** Seguire le normali procedure di smaltimento dei rifiuti urbani in conformità alle norme vigenti.

- GB** To unpack, proceed as follows (disregard instructions that do not apply to type of packing received):
- 1) Lay a robust mat on ground to protect paintwork (Fig. A).
 - 2) Remove protective plastic and cut strapping (Fig. B) (Caution: risk of crushing injury).
 - 3) Do not pull the elements on the ground; place them on a mat.
 - 4) Do not use knives or other blades to remove packing materials, as this could damage paintwork, but remove adhesive tape from packing by hand.
 - 5) Use a pair of pliers to remove the metal staples from the cartons (Fig. C): **WARNING: dispose of the removed staples properly.**
- ⚠ CAUTION – Failure to apply the above precautions will increase the risk of accidents.**
- ♻️ IMPORTANT – Do not dispose incorrectly of packaging materials, which could be a source of pollution and danger (Fig. D).** Follow normal waste disposal procedures for urban wastes in compliance with applicable legislation.

- F** Pour le déballage des éléments, (en fonction du type d'emballage, omettre les précisions inutiles), suivre les indications suivantes:
- 1) étendre sur le sol une natte robuste pour protéger les parties peintes (Fig. A);
 - 2) enlever le film de protection et couper les bandes de cerclage (Fig. B) (Attention risque d'écrasement);
 - 3) ne pas traîner les éléments sur le sol, mais les placer sur la natte ;
 - 4) pour enlever l'emballage, ne pas utiliser de coups ou de lames qui risqueraient d'endommager la peinture, mais ôter le ruban adhésif des emballages manuellement;
 - 5) utiliser une pince pour retirer les points métalliques des boîtes (Fig. C): **ATTENTION - Ne pas les disperser dans l'environnement.**
-  **ATTENTION - La non-observation des prescriptions citées ci-dessus augmente le risque d'accidents.**
-  **IMPORTANT - Déposer l'emballage dans un lieu de collecte approprié, pour éviter tout danger ou pollution de l'environnement (Fig. D).** Suivre les normales procédures de collecte des ordures urbaines conformément aux normes en vigueur.
- D** Beim Auspacken der Elemente (auf Basis des Verpackungstyps das weglassen, was nicht dienlich ist) muss man wie folgt vorgehen:
- 1) auf dem Boden eine robuste Matte zum Schutz der lackierten Teile ausbreiten (Abb. A);
 - 2) die Nylonfolie entfernen und die Haltebänder durchtrennen (Abb. B) (Achtung, es besteht Quetschgefahr);
 - 3) Die Elemente nicht auf dem Boden ziehen, sondern auf die Matte legen;
 - 4) keine Schneidwerkzeuge zur Entfernung der Verpackung benutzen, man könnte sonst die Lackierung beschädigen, die Klebefilme von Hand entfernen;
 - 5) die Klammern an den Schachteln (Abb. C) mit einer Zange entfernen. **ACHTUNG! Sie nicht im Freien entsorgen.**
-  **ACHTUNG - Die Nichtbeachtung dieser Anweisungen erhöht das Unfallrisiko.**
-  **WICHTIG - Die Verpackung nicht in der Umgebung liegen lassen, sie könnte eine Gefahrenquelle sein und die Umwelt verschmutzen (Abb. D).** Folgen Sie den normalen Verfahren zur Beseitigung von städtischen Abfällen entsprechend den geltenden Vorschriften.
- E** Para desembalar los elementos (según el tipo de embalaje, omitir lo que no sirve), realizar las siguientes operaciones:
- 1) Colocar en el suelo una estera gruesa para proteger las partes pintadas (Fig. A);
 - 2) Quitar el nilón protector y cortar las tiras envolventes (Fig. B) (atención: peligro de aplastamiento);
 - 3) No arrastrar los elementos por el suelo, se deben colocar sobre la estera;
 - 4) No usar cuchillos ni cuchillas para cortar el embalaje, pues podrían raspar la pintura, retirar manualmente la cinta adhesiva de los embalajes;
 - 5) Utilizar unos alicates para quitar las grapas de las cajas (Fig. C): **ATENCIÓN - no abandonarlas en el medio ambiente.**
-  **ATENCIÓN- El no observar las normas de seguridad citadas anteriormente implica aumentar el riesgo de accidentes.**
-  **IMPORTANTE - No abandonar el embalaje, podría resultar fuente de peligro o de contaminación (Fig. D).** Seguir el procedimiento normal de retirada de la basura urbana según las leyes vigentes.

P_600L

- I** Accertarsi che l'apparecchio di illuminazione sia in perfetto stato e che la tensione di funzionamento sia compatibile con la tensione di linea. Estrarre il copridado dal tripode svitando le tre viti poste alla sua base (Fig.A). Appoggiare poi l'apparecchio sul sostegno facendo entrare il manicotto filettato nell'apposito foro fino a raggiungere la battuta. Orientare l'apparecchio come da schema a pag. 07. Serrare l'apparecchio con l'apposito dado (Fig.B) con una forza di 40 Nm. Estrarre dal manicotto filettato circa 110 cm. di cavo, ed inserirlo nel tubo passacavo (Fig.C). Stringere con le fascette il cavo al braccio del tripode (Fig.D). Riposizionare il copridado e fissarlo con le tre viti (Fig.E). Aprire la parte superiore dall'apparecchio, svitando le viti (Fig.F). Fissare il cavo al cesto (Fig.G). Spellare i fili e collegarli ai morsetti del sezionatore (come schema Fig.H). Stringere le due viti sul sezionatore per bloccare il cavo (Fig.I). Chiudere l'apparecchio (Fig.L).

- GB** Check that the light fixture is in perfect condition and that its operating voltage is compatible with the power supply voltage. Remove the nut cover from the tripod bracket by slackening the three screws at the base (Fig.A). Position the lantern by fully inserting the threaded sleeve into the hole provided. Set it as per plan at page 07. Tighten the nut that holds the lantern in place (Fig.B) with a force of 40 Nm. Extract about 110 cm of cable from the threaded sleeve, and fit it into the cable pipe (Fig.C). Bind the cable to the tripod bracket (Fig.D) using the clamps. Put the nut cover back and use the three screws (Fig.E) to keep it in place. Open the top part of the lantern by slackening the screws provided (Fig.F). Fasten the cable to the cage (Fig.G). Peel the wires and connect them to the terminals of the switch (as show in Fig.H). Tighten the two screws on the switch to block the cable (Fig.I). Close the lantern (Fig.L).

Note: some versions (UL1598) can be equipped with electrical cable (3 x AWG18) already connected with a length required by the customer.

- F** S'assurer que le luminaire soit en parfait état et que la tension de l'appareil soit compatible avec la tension secteur. Extraire la douille du support à trépied pieds après avoir dévissé les trois vis placées sur sa base (Fig.A). Placer ensuite l'appareil sur le soutien en faisant entrer le manchon fileté dans le trou jusqu'à ce qu'il atteigne la feuillure. Orienter le comme pour le schéma à page 07. Fixer l'appareil en serrant l'écrou (Fig.B) avec une force de 40 Nm. Extraire environ 110 cm de câble du manchon fileté, et l'introduire dans le tube passe-câble (Fig.C). Serrer avec les colliers le câble au bras du support à trépied (Fig.D). Replacer la douille et la fixer avec trois vis (Fig.E). Ouvrir la partie supérieure de l'appareil après avoir dévissé la vis (Fig.F). Fixer le câble au panier (Fig.G). Peler les fils et les relier aux bornes du sectionneur (Fig.H). Serrer les deux vis sur le sectionneur pour bloquer le câble (Fig.I). Fermer l'appareil (Fig.L).

Note: certaines versions (UL1598) peut être équipées d'un câble électrique (3 x AWG18) déjà connecté, avec une longueur sur demande de client.

- D** Versichern Sie sich, daß die Laterne unbeschädigt ist, und daß das Gerät mit der Linienspannung vereinbar ist. Die Lampenfassung aus dem Dreipol durch Lösen der beiden Schrauben aus der Basis herausnehmen (Fig.A). Die Leuchte auf die Halterung legen, dafür wird die Schraubbuchse in das entsprechende Loch bis zum Anschlag. Aisrichten nach schema auf seite 07. Die Leuchte durch die mitgelieferte Schraubenmutter verschließen (Fig.A) - (einer Kraft von 40 Nm). Ziehen Sie etwa 110 cm Kabel aus der Schraubbuchse heraus und führen es in das Kabeldurchgangsrohr (Abb. C). Sichern Sie das Kabel mit den Schellen am Arm des Dreibeins (Abb. D). Positionieren Sie die Mutterkappe wieder und befestigen sie mit den drei Schrauben (Abb. E).

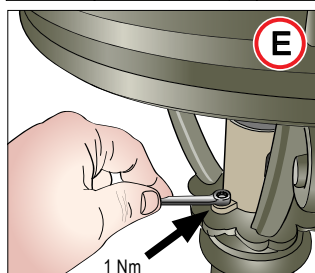
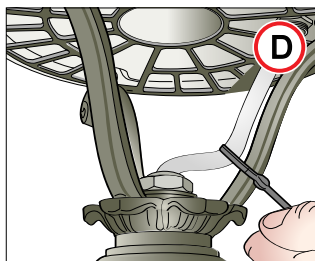
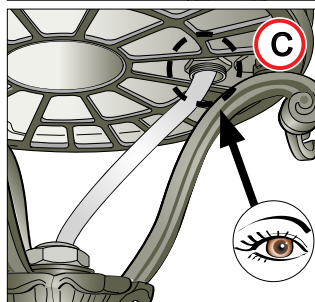
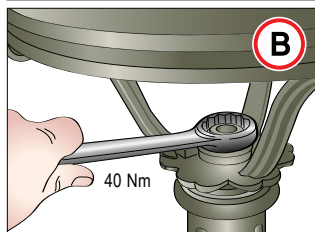
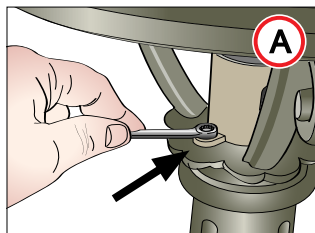

P_600L

- D** Den oberen Teil des Gerätes öffnen, indem die Schraube gelöst wird (Abb. F). Befestigen Das Kabel am Korb befestigen (Abb. G). Isolieren Sie die Kabel ab und schließen diese an die Klemmen des Trennschalters an (Abb. H). Drehen Sie die beiden Schrauben auf dem Trennschalter fest, um das Kabel zu blockieren (Abb. I). Das Gerät schließen (Abb. L).

- E** Asegúrense de que el aparato esté en perfecto estado y que la tensión del mismo sea compatible con la tensión de la línea eléctrica. Saquen el portalámpara del tripode aflojando los tres tornillos que se encuentran en su base (Fig.A). Apoyen el aparato en el soporte haciendo entrar el manguito roscado en el expreso orificio hasta que alcance el tope. Orientar como esquema de **hota 07**. Ajusten por último el aparato con la tuerca dotada (Fig.B) con una fuerza de 40 Nm. Extraigan el manguito roscado unos 110 cm de cable, e introdúzcanlo en el tubo pasacable (Fig. C). Aprieten, mediante las bridas, el cable al brazo del tripode (Fig. D). Vuelvan a colocar el embellecedor de la tuerca y sujétlenlo con los tres tornillos (Fig. E). Desatornillan los tornillos y abran la parte superior del aparato (Fig. F). Hagan pasar el cable por la ranura debajo de la junta (Fig. F). Fijar el cable al cesto (Fig. G). Pelen los cables y conéctenlos a los bornes del seccionador (Fig. H). Aprieten los dos tornillos del seccionador para bloquear el cable (Fig. I). Cierren el aparato (Fig. L).

Nota: algunas versiones (UL1598) se pueden equipar con cable eléctrico (3 x AWG18) ya conectado con una longitud específica requerida por el cliente.

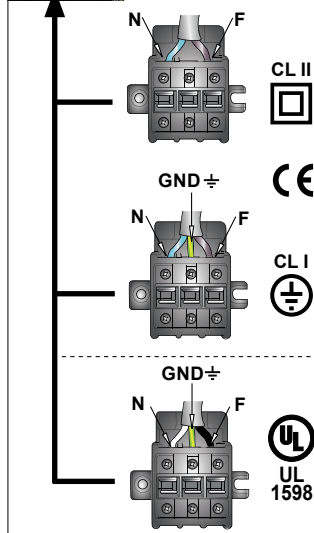
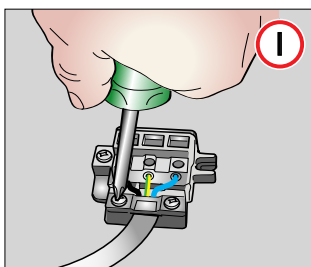
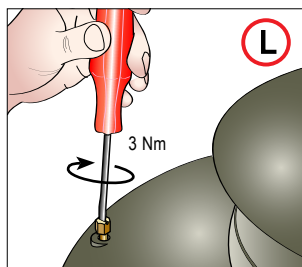
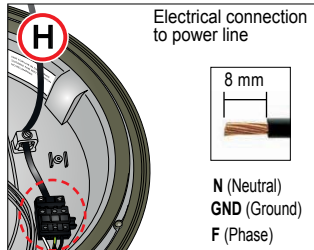
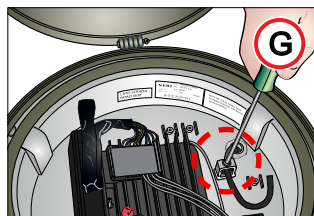
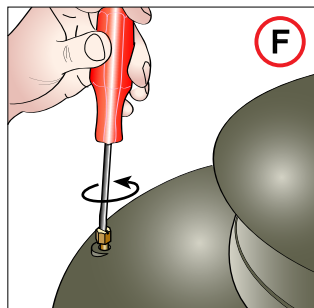

S_600L

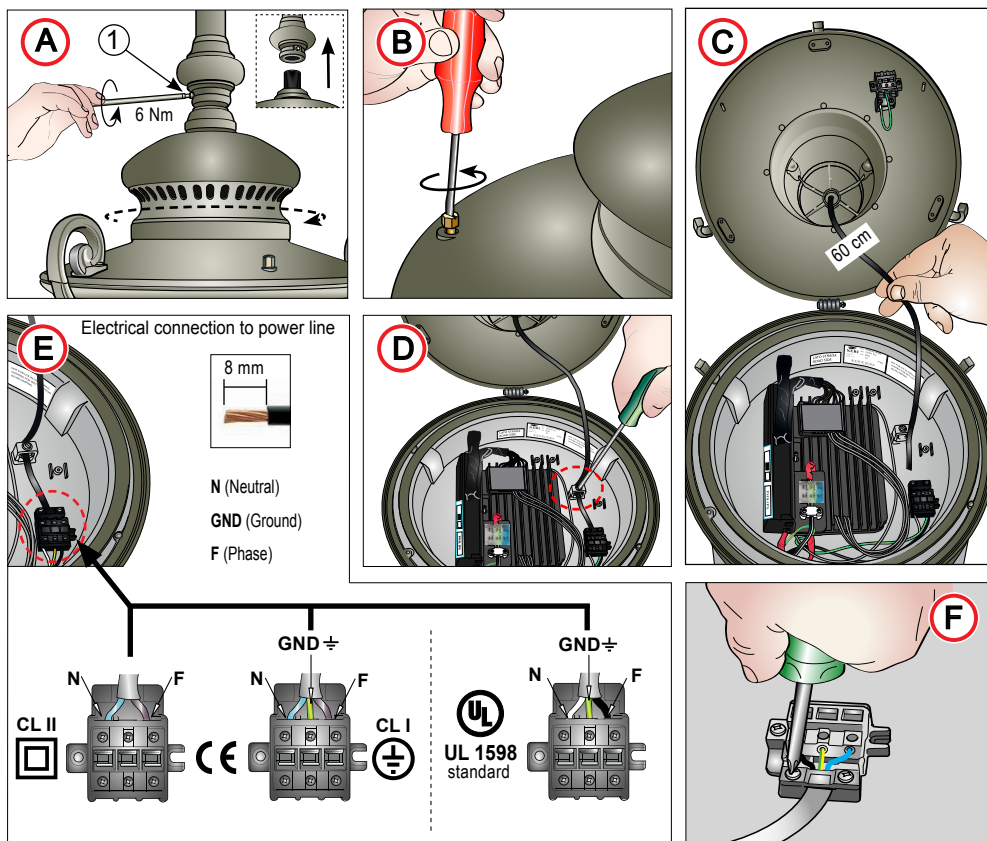

- 1** Accertarsi che l'apparecchio di illuminazione sia in perfetto stato e che la tensione di funzionamento sia compatibile con la tensione di linea. Avvitare l'apparecchio al sostegno, per mezzo del manicotto filettato G 3/4" fino in battuta (Fig. A). **Orientare l'apparecchio nella direzione di lavoro del sistema ottico** (come indicato a pag. 7). Avvitare con forza (6 Nm) l'apposita vite di blocco (1) posta nel sostegno (Fig. A). Aprire l'apparecchio, svitando le 2 viti (Fig. B). Estrarre dal manicotto circa 60 cm di cavo (Fig. C), e fissarlo nel fermacavo (Fig. D). Spellare i fili e collegarli alla morsetteria del sezionatore come da schema (Fig. E). Stringere le due viti sul sezionatore per bloccare il cavo (Fig. F). Chiudere l'apparecchio (Fig. G).

S_ 600L

- GB** Check that the light fixture is in perfect condition and that its operating voltage is compatible with the power supply voltage. Screw the lantern onto the G 3/4" threaded sleeve until the end of the support (Fig. A).
Orientate the fixture in the optic work direction (as indicated on page 7).
 Tighten with force (6 Nm) the stop screw located on the support (1). Open the fixture by slackening the two screws (Fig. B).
 Pull approximately 60 cm of cable out of the sleeve (Fig. C), then tighten the cable gland (Fig. D).
 Peel the wires and connect them to the terminal board, as show on the scheme (Fig. E).
 Tighten the two screws on the switch to block the cable (Fig. F).
 Close the lantern (Fig. G).
Note: some versions (UL1598) can be equipped with electrical cable (SJT-W, 3 x AWG18) already connected with a length required by the customer.
- F** S'assurer que le luminaire soit en parfait état et que la tension de l'appareil soit compatible avec la tension secteur. Visser le luminaire au soutien au moyen du manchon fileté G 3/4" (Fig. A).
Orienter l'appareil dans le sens de travail du système optique (montré à la page. 7).
 Serrez fermement (6 Nm) la vis de blocage (1) situé dans le support (Fig. A). Ouvrir l'appareil dévissé le deux vis (Fig. B).
 Extraire de la douille environ 60 cm de câble (Fig. C). Serrer le serre-câble (Fig. D).
 Dénuder les câbles et les connecter au bornier comme illustré (Fig. E).
 Serrer les deux vis sur le sectionneur pour bloquer le câble (Fig. F).
 Fermer l'appareil (Fig. G).
Note: certaines versions (UL1598) peut être équipées d'un câble électrique (SJT-W, 3 x AWG18) déjà connecté, avec une longueur sur demande de client.
- D** Versichern Sie sich, daß die Laterne unbeschädigt ist, und daß das Gerät mit der Linienspannung vereinbar ist. Mittels der Gewindemuffe (G 3/4") das Gerät an der Halterung anschrauben (Abb. A).
Richten Sie das Gerät wie auf Seite 7 angegeben aus.
 Schraube mit Kraft (6 Nm) Sie es im Platz mit der Schraube, die auf der Halterung gelegen ist (1).
 Den oberen Teil des Gerätes öffnen, indem die Schraube gelöst wird (Abb. B).
 Ca. 60 cm Kabel aus der Gewindemuffe herausziehen (Abb. C).
 Kabelklemme festdrehen (Abb. D).
 Isolieren Sie die Kabel, und schließen Sie sie an das Endgerät, wie im Diagramm (Abb. E).
 Drehen Sie die beiden Schrauben auf dem Trennschalter fest, um das Kabel zu blockieren (Abb. F).
 Schließen Sie die Laterne (Abb. G).
- E** Asegúrense de que el aparato esté en perfecto estado y que la tensión del mismo sea compatible con la tensión de la línea eléctrica. Atornillen el aparato al brazo de soporte, por medio del manguito roscado G 3/4" (Fig. A).
Orientar el aparato en la dirección de trabajo del sistema óptico (como se muestra en la pag. 7).
 Atornillen con una fuerza (6 Nm) el tornillo de bloqueo (1) en el soporte (Fig. A).
 Desatornillen los tornillos y abrir el aparato (Fig. B).
 Extraer unos 60 cm de cable del manguito (Fig. C) y apretar el prensaestopas (Fig. D).
 Pelar los cables y conectarlos a la regleta come da esquema (Fig. E).
 Aprieten los dos tornillos del seccionador para bloquear el cable (Fig. F).
 Cierren el aparato (Fig. G).
Nota: algunas versiones (UL1598) se pueden equipar con cable eléctrico (SJT-W, 3 x AWG18) ya conectado con una longitud específica requerida por el cliente.

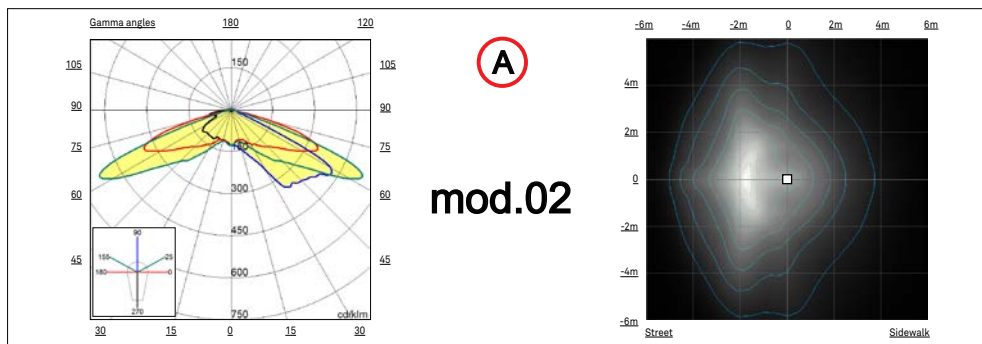

I Light 600 sono configurati con ottica: **mod. 02** (classi illuminotecniche CE-S) (Fig. A).
 Ottica stradale e aree miste.

GB Light 600 appliances are configured with optic system: **mod. 02** (Lighting classes CE-S) (Fig. A).
 Street lighting and mixed area.

F Les appareils Light 600 sont configurés avec système optique: **mod. 02** (Classes d'éclairage CE-S) (Fig. A).
 Optique pour éclairage de route et zones mixtes.

D Die Geräte Light 600 mit optischen System sind konfiguriert: **mod. 02** (Beleuchtungsklassen CE-S) (Abb. A). Optik für Straße und Mischzonen.

E Light 600, están configurados con sistema óptica: **mod. 02** (Satisface las clases luminotécnicas CE-S) (Fig. A). Óptica para carreteras y áreas mixtas.

LED (3000 K)

Cod.	lm	W	lm/W
1P2	2.500	27	85
1P4	3.500	39	83
1P6	4.500	53	78

LED (4000 K)

Cod.	lm	W	lm/W
3P2	2.500	26	88
3P4	3.500	36	89
3P6	4.500	48	86

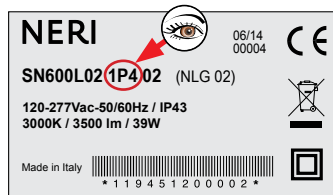

I Configurazioni taglie di flusso e temperatura colore.
 L'apparecchio è configurabile in origine con taglie di flusso diversificate in funzione delle necessità illuminotecniche.
 Due scelte della temperatura di colore: **3.000K** o **4.000K**.

GB Luminous flux size and color temperature configurations.
 The fixture can be configured at source with various luminous flux outputs, which are diversified on real lighting needs.
 Two colour temperature choices: (**3,000K** or **4,000K**).

F Taille de flux lumineux et de configurations de température de couleur.
 L'appareil peut être configuré à l'origine avec des tailles de flux diversifiées en fonction des nécessités effectives d'éclairage.
 Deux choix de la température de couleur: **3.000K** ou **4.000K**.

D Große Lichtstrom und Farbtemperatur-Konfigurationen.
 Das Gerät kann ursprünglich mit je nach den tatsächlichen beleuchtungstechnischen Anforderungen unterschiedlichen Lichtstromabgaben. Zwei möglichen Farbtemperaturen von **3.000K** bzw. **4.000K** konfiguriert werden.

E Tamaño flujo luminoso y configuraciones de temperatura de color.
 En su configuración original el aparato posee clases luminicas diversificadas en función de las necesidades luminotécnicas reales, con dos posibilidades de temperatura de color **3000K** o **4000K**.

A

Cod.	Function
02	Controllo 1-10V + Controllo Flusso Costante / 1-10V Control + Constant Flux Control Contrôle 1-10V + Contrôle Flux Constant / Control 1-10V + Control de flujo constante
06	Controllo DALI + Controllo Flusso Costante / DALI Control + Constant Flux Control Contrôle DALI + Contrôle Flux Constant / Control DALI + Control de flujo constante
14	Riduzione flusso 6 ore + Controllo Flusso Costante / 6-hour flux reduction + Constant Flux Control Réduction flux 6 heures + Contrôle Flux constant / Reducción de flujo 6 horas + Control del flujo constante

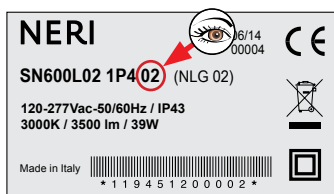

I Funzioni del Driver.

Anche le funzioni del driver sono configurabili in origine tra quelle esposte nella tabella (Fig. A).
Alimentatore elettronico programmabile con sistema di autodiagnosi e controllo delle temperature di esercizio.
Diverse possibili combinazioni con funzioni programmabili e controllo del flusso costante.

GB Driver Functions.

Driver functions can also be configured at source from among the ones indicated in the table (Fig. A).
Programmable electronic driver unit with auto diagnostics system and work temperature control.
Different possible combinations with programmable functions and constant lumen output control.

F Fonction du Driver.

Il est possible aussi de configurer à l'origine les fonctions du dispositif driver, en choisissant parmi celles reportées dans le tableau (Fig. A).
Alimentateur électronique programmable avec système d'autodiagnostic et contrôle des températures du travail.
Différentes combinaisons possibles avec fonctions programmables et flux constant contrôle.

D Treiber Funktionen.

Auch die Treiberfunktionen sind ursprünglich unter den in der Tabelle (Abb. A) angegeben konfigurierbar.
Elektronische Stromversorgungseinheit mit Selbstdiagnose für die Temperaturkontrolle.
Verschiedene Kombinationsmöglichkeiten mit programmierbaren Funktionen.

E Funciones del Alimentador.

Las funciones del alimentador se pueden configurar tal y como se indica en la tabla (Fig. A).
Programable alimentador electrónico con sistema de autodiagnóstico para el control de las temperaturas de funcionamiento.
Varias combinaciones posibles con funciones programables y el control del flujo constantes.

- I** L'installazione deve essere eseguita secondo le prescrizioni della norma CEI 64-8 Impianti elettrici di illuminazione pubblica e similari. L'apparecchio è previsto solo per il funzionamento nella posizione per cui è stato progettato (vedi disegni modelli pagine seguenti). In fase di montaggio è cura dell'installatore verificare in particolare che l'accoppiamento braccio-apparecchio garantisca il grado di protezione IP specificato sull'apparecchio stesso.

L'apparecchio deve essere utilizzato solo se completo dello schermo di protezione.

Se lo schermo risulta danneggiato o rotto, l'apparecchio non va utilizzato.

Ripristinare le condizioni originali prima di riutilizzarlo.

Lo schermo di protezione è in PMMA ghiacciato. Per i ricambi e la loro fornitura rivolgersi al costruttore dell'apparecchio. Il peso massimo degli apparecchi cablati, la proiezione della superficie massima soggetta alla spinta del vento e le dimensioni dei modelli sono riportati nella tabella. Per l'alimentazione sono idonei cavi dotati di un isolamento supplementare o doppio. Quando l'apparecchio è in classe II fare attenzione che, durante l'installazione, parti metalliche esposte non vadano in contatto elettrico con parti dell'installazione elettrica collegate ad un conduttore di protezione. L'apparecchio è idoneo per l'installazione all'interno e all'esterno.



- GB** Installation must be carried out in accordance with national standards. The fixture is intended only to work in the position for which it was designed (see model drawings on the following pages). During assembly, the installer must make sure that the arm-fixture coupling guarantees the IP safety class specified on the fixture.

The fixture must only be used when complete with safety screen.

If the screen is damaged or broken, the fixture must not be used.

Restore the original conditions before reusing.

The safety screen is made in PMMA frosted. For spare parts and supplies, refer to the manufacturer of the equipment. The maximum weight of the fully-wired light fixtures, the maximum projected surface area subject to wind pressure and the dimensions of the different models are shown in the chart. Cables with added or double insulation are recommended for the power supply. If the fixture is installed under Class II protection standards, particular care must be taken while assembling to ensure that exposed metal parts do not come into electrical contact with parts of the electrical installation connected to a protection conductor. The light fixture is suitable for indoor and outdoor installation.



- F** L'installation doit être effectuée selon les prescriptions nationales.

L'appareil est prévu uniquement pour le fonctionnement dans la position pour laquelle il a été conçu (voir dessins des modèles dans les pages qui suivent). Lors du montage, l'installateur devra vérifier surtout que l'accouplement bras-appareil garantisse le degré de protection IP spécifié sur l'appareil en question.

L'appareil doit être utilisé uniquement s'il est pourvu de l'écran de protection.

Si l'écran devait être endommagé ou cassé, l'appareil ne devra pas être utilisé.

Rétablir les conditions originales avant de l'utiliser à nouveau.

Les écrans de protection est en PMMA gâché. Pour les pièces de rechange et leur livraison, vous adresser au constructeur de l'appareil. Le poids maximum des appareils câblés, la projection de la surface maximum soumise à la poussée du vent et les dimensions des modèles sont indiqués sur le tableau.

Les câbles d'alimentation appropriés doivent être dotés d'un guipage supplémentaire ou double. Lorsque l'appareil est en classe II, s'assurer que, pendant l'installation, les parties métalliques exposées n'entrent pas en contact électrique avec des parties de l'installation électrique reliées à un conducteur de protection. L'appareil est approprié à une installation en intérieur et extérieurs.



- D** Die Installation wird ausschließlich nach den Vorschriften der deutschen Normen durchgeführt. Der Apparat ist nur für den Betrieb in der Position, für die er projektiert wurde, vorgesehen (siehe Modellzeichnungen auf den nachstehenden Seiten). Bei der Installation liegt es in der Verantwortung des Installateurs, insbesondere sicherzustellen, dass die Kopplung Arm-Apparat den auf dem Apparat selbst spezifizierten IP Schutzgrad garantiert.

Das Gerät darf nur komplett mit Schutzschirm benutzt werden.

Sollte der Schirm beschädigt oder zerstört sein, darf der Apparat nicht benutzt werden.

Stellen Sie den Originalzustand vor der erneuten Benutzung wieder her.

Das kann mit PMMA bereift versehen sein. Nehmen Sie für Ersatzteile und deren Lieferung Kontakt mit dem Hersteller des Apparats auf. Das Höchstgewicht des verkabelten Apparates, die Projektion der Windstößen ausgesetzten maximalen Oberfläche und die Abmessungen der Modelle werden in der Tabelle aufgeführt. Wenn der Apparat zur Klasse II gehört, muss man bei der Installation darauf achten, dass keine Metallteile mit Teilen der Elektroinstallation Kontakt bekommen, die mit einem Schutzleiter verbunden sind. Der Apparat ist für interne und externe Installation verwendbar.

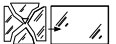

- E** La instalación debe efectuarse según las prescripciones nacionales. El aparato sólo puede funcionar en la posición para la cual ha sido proyectado (véanse los dibujos de los modelos en las páginas siguientes). Durante el montaje, el instalador debe controlar atentamente que el acoplamiento brazo-aparato garantice el grado de protección IP especificado en el aparato en cuestión.

El aparato sólo se puede utilizar con las pantallas de protección.

Si la pantalla se daña o se rompe, no utilicen el aparato.

Restablezcan las condiciones originales antes de volverlo a utilizar.

La pantalla de protección está en PMMA The safety screen is made in PMMA esmerilado; para los recambios y su suministro, ponerse en contacto con el fabricante del aparato. El peso máximo de los aparatos cableados, la protección máxima de la superficie sujeta a la fuerza del viento (S) y las dimensiones de los modelos aparecen en la tabla. Para la alimentación son idóneos los cables dotados de aislamiento suplementario o doble. Cuando el aparato está en clase II, presten atención a que durante la instalación las partes metálicas expuestas no entren en contacto eléctrico con partes de la instalación eléctrica conectadas a un conductor de protección.

El aparato es idóneo para la instalación interna y externa.



A

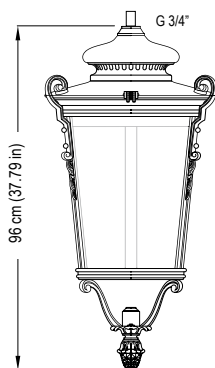

CE SN600L02XXXXX
 Ⓢ SU600L02XXXXX

Surface exposed to wind
 Area = 0,262 m²
 EPA = 1.141 ft²



Kg = 14.0 - lb = 30.86

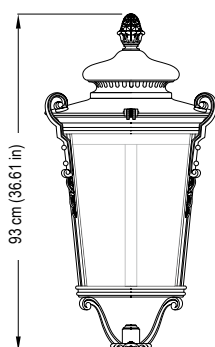

CE PN600L02XXXXX
 Ⓢ PU600L02XXXXX

Surface exposed to wind
 Area = 0,262 m²
 EPA = 1.141 ft²



Kg = 13.7 - lb = 30.20

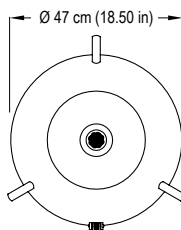

- I** Apparecchio per illuminazione stradale conforme alle norme riportate in tabella (A).
Assenza di rischio fotobiologico: (EN 62471:2008).
Struttura realizzata con materiali durevoli e riciclabili: pressofusione e lamiera di alluminio. Viteria in ottone e acciaio inox.
Telaio inferiore/superiore basculante per accedere al vano ausiliari e ottico.
Guarnizione fra i telai inferiore e superiore. Schermo in polimetilmetacrilato ghiacciato trasparente (PMMA).
Modulo LED con lenti rifrattive e dissipatore termico interno in alluminio.
Alimentatore elettronico con funzioni di autodiagnostica.
Sezionatore automatico di linea elettrica all'apertura.
Le caratteristiche elettriche specifiche sono riportate in etichetta sull'apparecchio (Fig. B).
- GB** Street lighting appliance in compliance with the standards indicated in the table (A).
Absence of photobiological risk: (EN 62471:2008).
Structure made from hard wearing and recyclable materials: die cast and sheet aluminium. Brass and stainless steel fasteners. Tilting upper/lower frame providing access to the auxiliary circuits and optic housing.
Seal between the upper and lower frames.
Frosted, transparent (PMMA) screen. LED module with refractive lenses. Internal aluminium heat sink.
Electronic power supply unit with auto diagnostic functions.
Automatic disconnect switch when opening.
Specific electrical characteristics are indicated on the data label affixed to the appliance (Fig. B).
- F** Appareil pour l'éclairage de rues, conforme aux normes reportées dans le tableau (A).
Absence de risque photobiologique : (EN 62471 : 2008).
Structure réalisée en matériaux durables et recyclables : moulage sous pression et tôle d'aluminium. Visserie en laiton et en acier inox. Structure inférieure/supérieure basculante pour accéder au logement auxiliaires et groupe optique.
Joint entre les structures inférieure et supérieure. Écran en polyméthacrylate de méthyle (PMMA) dépoli transparent.
Module LED et verres réfractifs. Dissipateur thermique interne en aluminium.
Alimentateur électronique avec fonctions d'autodiagnostic.
Sectionneur bipolaire de ligne électrique.
Les caractéristiques électriques spécifiques sont reportées sur l'étiquette de données positionnée sur l'appareil (Fig. B).
- D** Gerät zur Straßenbeleuchtung, entsprechend den Normen lt. Tabelle (A).
Keine photobiologische Gefahr: (EN 62471:2008).
Gehäuse aus dauerhaften und recycelbaren Werkstoffen: Aluminiumdruckguss und Aluminiumblech. Kleinteile aus Messing und rostfreiem Stahl. Unterer/oberer Rahmen klappbar für den Zugriff auf den Anschlussraum und die Optik.
Dichtung zwischen unterem und oberem Rahmen.
Leuchtenabdeckung aus geeistem, durchsichtigem Polymethylmethacrylat (PMMA).
Modul LED und Brechungslinsen für jede einzelne LED. Interner Kühlkörper aus Aluminium. Elektronisches Netzgerät mit Eigendiagnosefunktion. Zweipoliger Netz-Trennschalter.
Die elektrischen Eigenschaften sind auf dem Leistungsschild des Geräts angegeben (Abb. B).
- E** Luminaria vial conforme con las normas incluidas en la tabla (A).
No presenta ningún riesgo fotobiológico: (EN 62471:2008).
Estructura realizada con materiales resistentes y reciclables: aluminio presofundido y chapa de aluminio. Tornillos de latón y acero inoxidable. Bastidor inferior o superior basculante para acceder al compartimiento de auxiliares y óptico.
Junta entre los bastidores inferior y superior.
Pantalla de polimetilmetacrilato helado transparente (PMMA).
Módulo LED y lentes refractivas. Disipador térmico interno de aluminio.
Alimentador electrónico con autodiagnóstico.
Interruptor bipolar de línea eléctrica.
Las características eléctricas específicas se indican en la etiqueta de datos del aparato (Fig. B).

A

Safety (LVD)	Council Directive 2006/95/EC Low Voltage Directive
EN 60598-2-3	Luminaire - Part 2-3: Particular requirements - Luminaires for road and street lighting
EN 62471	Photobiological safety of lamps and lamp systems
EMC	Council Directive 2004/108/EC Electromagnetic Compatibility
EN 61547	Equipment for general lighting purposes - EMC immunity requirements
EN 61547	Equipment for general lighting purposes - EMC immunity requirements
EN 61000-3-2	Electromagnetic compatibility (EMC) - Part 3-2: Limits - Limits for harmonic current emissions (equipment input current \leq 16 A per phase)
EN 61000-3-3	Electromagnetic compatibility (EMC) - Part 3-3: Limits - Limitation of voltage changes, voltage fluctuations and flicker in public low-voltage supply systems, for equipment with rated current \leq 16 A per phase and not subject to conditional connection
ErP	Council Directive 2009/125/CE Energy Related Product
RoHS	Council Directive 2008/35/CE
UL 1598	UL STANDARD 1598 / CSA C22.2 no.250.0

B

Example of label

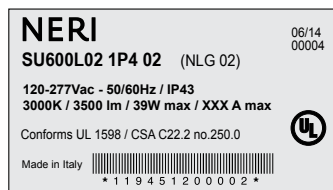
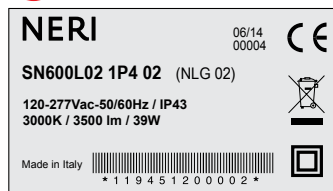

Note:

Only those products bearing the UL Mark, should be considered to be Listed and covered under UL's Follow-Up Service. Always look for the Mark on the product.

- I** L'apparecchio è stato realizzato a regola d'arte. La sua durata ed efficienza sarà migliore se usato correttamente e con interventi di manutenzione regolare. Questo apparecchio deve essere destinato solo all'uso per il quale è stato progettato, e cioè **l'illuminazione di ambienti esterni-interni**. Ogni altro uso è considerato improprio e pericoloso, ed il costruttore non può essere considerato responsabile per danni derivanti da un uso improprio e irragionevole.
- GB** The light fixture has been manufactured in compliance with correct practice. Its duration and efficiency will be greater if used correctly and with regular maintenance operations. This light fixture must be installed only for the use for which it was designed, namely for **the illumination of outdoor / indoor spaces**. Any other use must be considered to be improper and dangerous, and the manufacturer cannot be held liable for any damage caused by improper and unreasonable use.
- F** L'appareil a été réalisé dans les règles de l'art. Sa durée et son efficacité seront meilleures s'il est utilisé correctement et soumis à de régulières interventions d'entretien. Cet appareil ne doit être destiné qu'à l'utilisation pour laquelle il a été conçu, à savoir, **l'éclairage de milieux externe et interne**. Toute autre utilisation étant considérée comme improprie et dangereuse, le constructeur décline toute responsabilité en cas de dommages dérivant d'une utilisation improprie et irraisonnable de l'appareil.
- D** Der Apparat ist fachgerecht hergestellt worden. Seine Lebensdauer und Effizienz wird besser sein, wenn er korrekt verwendet und regelrecht gewartet wird. Dieser Apparat darf nur für den Zweck vorgesehen werden, für den er entwickelt wurde, das ist: **Beleuchten im externen und internen Bereich**. Jede andere Verwendung ist als unsachgemäß und gefährlich anzusehen, und der Hersteller kann nicht verantwortlich für Schäden gemacht werden, die aus einem unsachgemäßen und unvernünftigen Gebrauch herrühren.
- E** El aparato ha sido fabricado perfectamente. Su duración y eficiencia resultarán mejores si se utiliza correctamente y se realizan intervenciones regulares de mantenimiento. Este aparato debe ser destinado exclusivamente al uso para el cual ha sido concebido, es decir: **para alumbrar entornos interna y externa**. Cualquier otro empleo se considera inadecuado y peligroso, y el constructor no puede ser considerado responsable de ello.

- I** 1) La garanzia del costruttore opera per anni 2 (due) dalla data di fattura. La garanzia è esclusa nelle ipotesi in cui sia fatto un uso improprio dell'apparecchio, in caso di interventi o modifiche non autorizzate dalla costruttrice, e comunque ogni qualvolta non siano state rispettate le istruzioni del presente manuale. Qualsiasi intervento per modifiche alle parti meccaniche ed elettriche anche di lieve entità invalida ogni forma di garanzia e di responsabilità del costruttore.
2) NERI SpA garantisce che le sorgenti a LED e i componenti di alimentazione (drivers) impiegate nei prodotti a proprio marchio risultano esenti da vizi di fabbricazione e/o di materiale, quando utilizzati conformemente alle relative destinazioni d'impiego previste, per un periodo di 5 (cinque) anni dalla data della fattura. La presente garanzia è rilasciata da NERI SpA a favore del Cliente sui Prodotti presenti nei propri cataloghi e comunque su quelli oggetto di fornitura di cui al precedente p.to 1
Ai fini dell'attivazione della Garanzia Estesa a 5 anni, il Cliente dovrà provvedere alla compilazione del modulo garanzia allegato al Prodotto e inviarlo a NERI S.p.A. entro il termine di 60 (sessanta) giorni dalla data fattura.
- GB** 1) The manufacturer's guarantee is valid for 2 (two) years from the date of invoicing. The guarantee is invalidated if the light fixture is used improperly, in case of operations or modifications that have not been authorized by the manufacturer, and in all other situations in which the instructions given in this manual are not respected. Any kind of operation to modify mechanical or electrical components, even if only slight, will invalidate all forms of guarantee and liability of the manufacturer.
2) NERIS.p. Aguarantees that the LED light sources and the power supply components (drivers) used in NERI products, when used in accordance with their relative intended use, shall remain free from manufacturing and/or material defects for a period of five (5) years as of the date of invoicing. This guarantee is issued by NERI S.p.A to the Customer for products included in its catalogues and in any case to those objects of supply referred to in the previous point 1.
In order to activate the Extended 5-year Guarantee, the Customer must fill in the guarantee form provided with the Product and sent it to NERI S.p.A. within 60 (sixty) days as of the date of invoicing.
- F** 1) La garantie du constructeur est valable 2 (deux) ans à compter de la date de la facture. La garantie perd toute validité en cas d'utilisation impropre de l'appareil, en cas d'interventions ou de modifications non autorisées par le constructeur et, quoi qu'il en soit, en cas de non-respect des instructions indiquées dans le présent manuel. Toute intervention de modification sur les parties mécaniques et électriques, même légère, annule toute forme de garantie et de responsabilité du constructeur.
2) NERI SpA garantit que les sources à LED et les composants d'alimentation (drivers) utilisés dans les produits sous son propre marque sont exempts de tout vice de fabrication et/ou de matériel, en cas d'utilisation conforme aux relatives destinations d'usage prévues, pour une période de cinq (5) ans à compter de la date de la facture. La présente garantie est émise par NERI SpA en faveur du Client sur les Produits présents dans ses propres catalogues et en tout cas sur les produits objets d'une fourniture conformément au précédent point 1. Afin d'activer la Garantie Étendue à 5 ans, le Client devra remplir le formulaire de garantie fourni en annexe au Produit et l'envoyer à NERI Sp.A. dans un délai de 60 (soixante) jours à compter de la date de la facture.
- D** 1) Die Herstellergarantie gilt für 2 Jahre (zwei) ab dem Rechnungsdatum. Die Garantie wird ausgeschlossen bei unsachgemäßer Verwendung des Apparates, bei nicht vom Hersteller autorisierten Eingriffen oder Veränderungen und jedenfalls immer, wenn die Anweisungen dieser Anleitung nicht beachtet worden sind. Jede auch geringfügige Änderungsmaßnahme an mechanischen und elektrischen Teilen lässt jede Form von Garantie und Verantwortung des Herstellers ungültig werden.
2) Die Firma NERI SpA gewährt eine 5-jährige Garantie auf Herstellungs- und Materialfehler der in ihren Produkten verwendeten LED-Lichtquellen und Stromversorgungskomponenten (Treiber), sofern diese Produkte in Einklang mit ihrem vorgesehenen Bestimmungszweck verwendet werden. Diese Garantie wird dem Kunden von der Firma NERI SpA für die Produkte gewährt, die in ihrem Katalog aufgeführt und in jedem Fall Gegenstand der Lieferung gemäß dem vorherigen Punkt 1 sind. Zum Aktivieren der auf 5 Jahre Erweiterten Garantie muss der Kunde den dem Produkt beigefügten Garantieschein ausfüllen und innerhalb von 60 (sechzig) Tagen ab Rechnungsdatum an die Firma NERI SpA senden.
- E** 1) La garantía del fabricante es válida durante 2 años (dos), a partir de la fecha de facturación. Queda excluida la garantía cuando se realice un empleo inadecuado del aparato, en caso de intervenciones o modificaciones no autorizadas por el fabricante, y en todo caso, cada vez que no hayan sido respetadas las instrucciones del presente manual. Cualquier intervención para realizar modificaciones en las partes mecánicas y eléctricas, aunque sean de entidad leve, invalida cualquier forma de garantía y exime de la responsabilidad al fabricante.
2) NERI SpA garantiza que las fuentes de LED y los componentes de alimentación (controladores) utilizados en los productos de su marca no presentan defectos de fabricación ni de material, siempre y cuando se utilicen de acuerdo con su uso previsto, por un periodo de cinco (5) años desde la fecha indicada en la factura. NERI SpA emite esta garantía a favor del Cliente para los productos incluidos en los catálogos de la marca y para todos los productos que forman parte del suministro descrito anteriormente en el punto 1.
Para activar la garantía adicional de 5 años, el cliente debe rellenar el formulario de garantía que se adjunta con el producto y enviarlo a NERI S.p.A. en un plazo de 60 (sesenta) días desde la fecha indicada en la factura.

- I** Apparecchio contrassegnato in conformità alla Direttiva Europea 2002/96/CE; 2003/108/CE (WEEE). Il simbolo sul prodotto o sulla documentazione, indica che il prodotto **non va trattato come rifiuto domestico, ma deve essere consegnato presso specifici punti di raccolta** per il riciclaggio di apparecchiature elettriche o elettroniche. Assicurandosi che questo prodotto sia smaltito in modo corretto, l'utente contribuisce a prevenire le potenziali conseguenze negative per l'ambiente e la salute. Lo smaltimento abusivo o inadeguato comporta sanzioni economiche e/o amministrative, stabilite a norma di legge. Per informazioni sui centri di raccolta e sul corretto smaltimento del prodotto, contattare l'autorità locale.



- GB** This product is marked according to the European directive 2002/96/EC; 2003/108/EC (WEEE). The symbol on the product, or on the documents, indicates that this appliance **may not be treated as household waste. Instead it shall be handed over to the applicable collection point** for the recycling of electrical and electronic equipment. Make sure that this product is disposed in corrected way, the customer contributes to prevent the negative potential consequences for the environment and the health. The illicit disposal or inadequate involves economic and/or administrative sanctions, established according to the law. For information about the centers of collection and the corrected disposal of the product, contact the local authority.
- F** Cet appareil porte le symbole du recyclage conformément à la Directive Européenne 2002/96/CE; 2003/108/CE concernant les Déchets d'Équipements Électriques et Électroniques (WEEE). Le symbole présent sur l'appareil ou sur la documentation **indique que ce produit ne peut en aucun cas être traité comme déchet ménager. Il doit par conséquent être remis à un centre de collecte des déchets chargé du recyclage** des équipement électrique et électroniques. Assurez-vous que ce produit est disposé de la manière correcte, le client contribue à empêcher les possibles conséquences négatives pour l'environnement et la santé. La disposition illicite ou inadéquate implique des approbations économiques et/ou administratives, établies selon la loi. Pour informations é propos des centres de collection et des la correcte disposition du produit, contactez l'autorité locale.
- D** In Übereinstimmung mit den Anforderungen der Europäischen Richtlinie 2002/96/EG; 2003/108/EG über Elektro- und Elektronik-Altgeräte (WEEE) ist vorliegendes Gerät mit einer Markierung versehen. Auf den Produkt oder der beiliegend produktokumentation ist folgendes Symbol einer durchgestrichenen Abfalltonne abgebildet. **Es weist darauf hin, dass eine Entsorgung im normalen Haushaltsabfall nicht zulässig ist Entsorgen Sie dieses Produkt im Recyclinghof mit einer getrennten Sammlung für Elektro- und Elektronikgeräte.** Überprüfen Sie ob dieses Produkt wird in behobener Weise abgeschafft, der Kunde beiträgt, um die Minuspotentialkonsequenzen für das Klima und die Gesundheit zu verhindern. Die unerlaubte oder unpassende Beseitigung bezieht die ökonomischen und/oder administrativen Aufschriften mit ein, entsprechend dem Gesetz. Zu Information über die Mitten der Ansammlung und die behobene Beseitigung des Produktes, treten Sie der lokalen Berechtigung.
- E** Este aparato lleva el marcado en conformidad con la Directiva 2002/96/EC; 2003/108/EC del Parlamento Europeo y del Consejo sobre residuos de aparatos eléctricos y electrónicos (RAEE). El símbolo en el producto o en los documentos, **indica que no se puede tratar como residuo doméstico. Es necesario entregarlo en un punto de recogida para reciclar aparatos eléctricos y electrónicos.** Recicle los productos de manera correcta. La disposición ilícita o inadecuada implica los endosos económicos y/o administrativos, establecidos según la ley. Para la información sobre los centros de colección y la disposición correcta del producto, entre en contacto con la autoridad local.

- I** Le operazioni di manutenzione base **vanno eseguite solo da personale specializzato** (ad apparecchio chiuso), e riguardano:
- pulizia schermo di protezione e struttura esterna per la rimozione di eventuali materiali che ne potrebbero alterare il funzionamento **solo con acqua e spugna** (non utilizzare idropulitrici a pressione e altri prodotti per la pulizia) (Fig. A).
 - verifica del serraggio dell'apparecchio al supporto (una volta l'anno).
- Nel caso si rendesse necessaria la sostituzione di parti, contattare esclusivamente la Neri spa per i pezzi di ricambio originali. In occasione della verifica annuale, controllare che le superfici verniciate non presentino alterazioni come rigonfiamenti o screpolature, in questo caso intervenire urgentemente per ripristinare le parti. Rivolgersi alla NERI per le indicazioni e i materiali da utilizzare per i ritocchi.
- GB** Maintenance operations **must be carried out by expert personnel only** (with the appliance closed). These operations involve:
- cleaning the safety shield and external structure to remove any material which could negatively affect performance: **use only clean water and a sponge** (do not use high-pressure water jets or other cleaning products) (Fig. A).
 - checking that the appliance is securely fastened to the support (once a year).
- Should it be necessary to replace any parts, contact Neri S.p.A. to request original spares. During annual inspection operations, check the painted surfaces for signs of damage such as blistering or cracking. Should any such damage be found, intervene immediately to restore the paintwork. Contact Neri S.p.A. for indications and materials to be used for retouching the paintwork.
- F** Les opérations d'entretien **doivent être effectuées uniquement par un personnel spécialisé**, (avec l'appareil fermé) et concernent notamment :
- Nettoyage de l'écran de protection et de la structure externe pour l'élimination de tout éventuel matériel qui pourrait en altérer le fonctionnement **uniquement avec de l'eau et une éponge** (ne pas utiliser d'hydro-nettoyeuses à pression et d'autres produits pour le nettoyage) (Fig. A).
 - vérification du serrage de l'appareil au support (une fois par an).
- En cas de nécessité de remplacer des composants, contacter exclusivement Neri spa pour les pièces détachées originales. À l'occasion du contrôle annuel, vérifier que les surfaces vernies ne présentent pas d'altérations telles que gonflements ou craquelures ; dans ce cas il est nécessaire d'intervenir avec urgence pour rétablir les différents composants. Contacter NERI pour les indications et les matériaux à utiliser pour les retouches.
- D** Die Wartungsarbeiten **dürfen nur von Fachpersonal ausgeführt werden** und betreffen (bei geschlossenem Gerät):
- Reinigung des Schutzschirms und des äußeren Gehäuses zum Entfernen von Verunreinigungen, die die Funktionsfähigkeit beeinträchtigen könnten: **nur mit Schwamm und Wasser** (keinen Hochdruckreiniger und keine Reinigungsmittel verwenden) (Abb. A).
 - Kontrolle der sicheren Befestigung des Geräts am Halter (einmal jährlich).
- Zum Auswechseln von Teilen dürfen ausschließlich die bei der Firma Neri spa erhältlichen Originalersatzteile verwendet werden. Bei der jährlichen Kontrolle auch sicherstellen, dass die lackierten Oberflächen keine Veränderungen wie Blasen oder Risse aufweisen; andernfalls müssen die betroffenen Teile unverzüglich instandgesetzt werden. Wenden Sie sich bitte an die Firma NERI für Informationen zu der Verfahrensweise und zu den Materialien für Ausbesserungsarbeiten.
- E** Las operaciones de mantenimiento **solo pueden ser realizadas por personal especializado** (con aparato cerrado):
- Limpieza de la pantalla de protección y de la estructura externa para eliminar los eventuales materiales que pueden alterar el funcionamiento: sólo con agua y esponja (no utilizar hidrolimpiadoras a presión ni otros productos de limpieza) (Fig. A).
 - Comprobar si el aparato está fijado correctamente al soporte (una vez al año).
- Si es necesario cambiar algún componente, contactar exclusivamente con Neri spa para solicitar el pedido de recambios originales. Durante la revisión anual, comprobar que las superficies pintadas no estén hinchadas ni agrietadas. Si lo están, intervenir inmediatamente para restablecer su estado original. Contactar con NERI para obtener más información sobre los materiales de retoque que se han de utilizar.

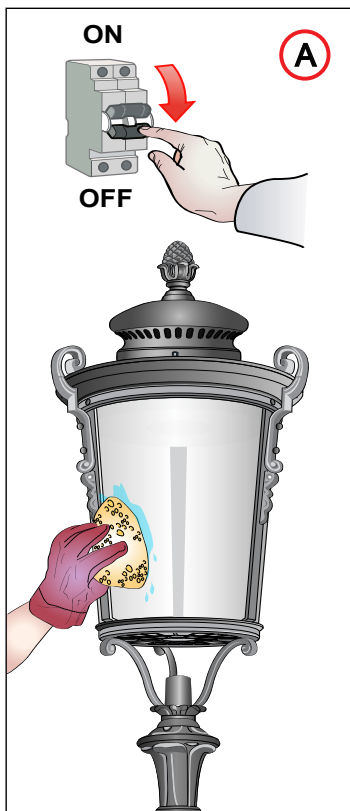

- I** ATTENZIONE, prima di eseguire operazioni di manutenzione disinserire l'apparecchio dalla rete di alimentazione elettrica.
- GB** CAUTION: before carrying out maintenance operations, disconnect the light fixture from the power supply.
- F** ATTENTION, débrancher l'appareil avant d'effectuer toute opération d'entretien.
- D** ACHTUNG, vor Wartungsarbeiten den Apparat von der Stromversorgung trennen.
- E** ATENCIÓN, antes de efectuar las operaciones de mantenimiento, desconecten el aparato de la red de alimentación eléctrica.

- I** Essendo il corpo illuminante dotato di componenti elettronici di alta tecnologia, le sostituzioni di componenti danneggiati con ricambi originali deve essere fatta solo da personale specializzato, responsabile dell'intervento e del ripristino alle condizioni originali dell'apparecchio autorizzato dalla NERI spa. Rivolgersi direttamente alla Neri spa per la manutenzione.
- GB** Being as the light fixture is fitted with high-tech electronic components, the replacement of damaged parts with original spares must be carried out exclusively by expert personnel authorized by Neri S.p.A.. Said personnel is responsible for carrying out the necessary work and restoring the original operating conditions. Please contact Neri S.p.A. directly for maintenance needs.
- F** L'armature d'éclairage est munie de composants électroniques de haute technologie, donc le remplacement de composants endommagés, avec des pièces de rechange originales, doit être effectué uniquement par un personnel spécialisé, responsable de l'intervention et du rétablissement des conditions originelles de l'appareil et autorisé par NERI spa. S'adresser directement à Neri spa pour l'entretien.
- D** Da der Leuchtkörper elektronische High-Tech-Komponenten enthält, darf der Austausch von defekten Komponenten durch Originalersatzteile nur von Fachpersonal ausgeführt werden, das von der Firma Neri spa hierzu autorisiert wurde und für die Ausführung der Arbeit und die Wiederherstellung des ursprünglichen Zustands des Geräts verantwortlich ist. Wenden Sie sich bitte für die Wartung direkt an die Firma Neri spa.
- E** El cuerpo de iluminación incorpora componentes electrónicos de alta tecnología, por ello los componentes dañados deben ser sustituidos con recambios originales exclusivamente por personal especializado autorizado por NERI spa y responsable de las operaciones y del restablecimiento de las condiciones originales del aparato. Contactar directamente con Neri spa para realizar el mantenimiento.

